





TRANSPALETEIRA TRACIONÁRIA

BYG RL 1400 LINHA EVOLUTION

Ideal para:

Aplicações Leves 

Ambientes Normais 

Pisos Regulares e Planos 

Turnos: Até 1 



RL 1400
Aço Carbono

Imagens Ilustrativas

+55 (11) 3583-1312
www.byg.com.br
BYG Transequip - Movimentando Cargas

1400 kg

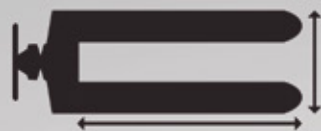

Capacidade de Carga

1400 kg

Largura do Garfo

560 x 1150 mm
650 x 1150 mm

Rodas

Duplas de Ferro/PU
Opcional: Nylon/PU

Acabamento

Aço Carbono
Galvanizado (sob consulta)
Inox (sob consulta)

Diferenciais da Transpaleteira RL 1400:

- Pontos de lubrificação que garantem maior durabilidade;
- Buchas em todas articulações proporcionando fácil manutenção e custo reduzido;
- Maior resistência por possuir o varão maciço;
- Aumento da vida útil graças ao pistão superdimensionado;
- Equipamento 100% reparável, com estrutura reforçada garantindo a maior vida útil do mercado;
- Motor e controlador de tração (AC) - Otimização de movimentação e manutenção reduzida;
- Inclui saída frontal para bateria, 2 baterias 12V e 1 carregador - Autonomia de trabalho 8 horas.

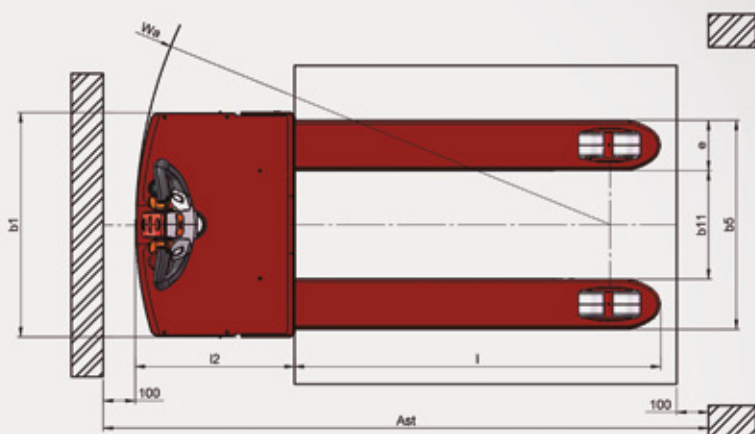
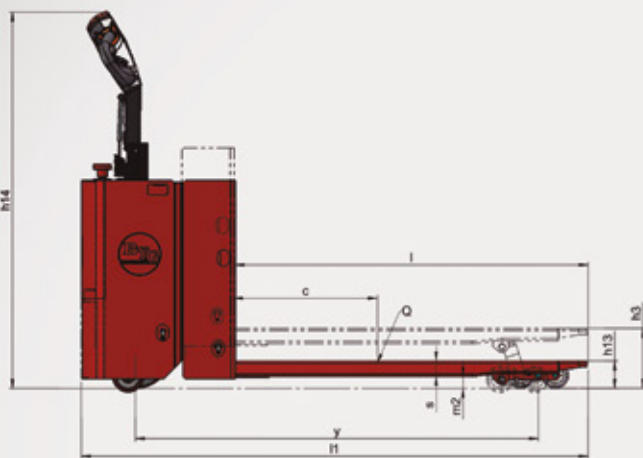

BYG RL 1400

Especificações Técnicas

Características

Capacidade de carga	Q	1400 kg
Peso do equipamento com e sem bateria		270 210 kg
Plataforma para operador		Não
Elevação		Elétrica
Tração		Elétrica
Largura externa do garfo de elevação	b5	650 mm
Largura interna do garfo de elevação	b11	340 mm
Largura total	b1	700 mm
Comprimento limite traseiro à face do garfo	l2	550 mm
Comprimento total	l1	1650 mm
Centro de carga	C	600 mm
Distância face do garfo ao eixo da roda	X	895 mm
Distância entre eixos	Y	1162 mm
Velocidade deslocamento com e sem carga		4,5 5,0 km/h
Velocidade elevação com e sem carga		1,5 1,9 m/min
Velocidade descida com e sem carga		2,4 2,1 m/min
Dimensões dos garfos	s e l	50 155 1150 mm

Rodas

Roda de apoio		Ø100 x 40 mm
Roda de carga duplas		Ø85 x 76 mm
Roda de tração		Ø230 x 70 mm

Dimensões

Altura do timão Mínima e Máxima	h14	850 ~ 1240 mm
Altura máxima de elevação do garfo	h3	200 mm
Altura mínima de elevação do garfo	h13	85 mm
Altura do piso, centro distância entre eixos	m2	30 mm
Raio de giro	Wa	1500 mm
Corredor de operação	Ast	1900 mm
Material de estrutura		ASTM / SAE
Rampa máxima com e sem carga		5° %
Nível de ruído para operador		~70 (dB)A

Bateria

Motor de elevação		0,8 kW
Bateria automotiva 12V		105 Ah
Dimensão da bateria		175 x 345 x 220 mm
Peso da bateria		60 (30+30) kg
Carregador de bateria (Entrada: 220V)		Saída: 24V / 15A
Motor tracionário (AC)		1,0 kW
Freio de serviço		Eletromagnético

Especificações técnicas sujeitas a mudanças sem aviso prévio.

Junho/2015 - Rev. 0

+55 (11) 3583-1312

www.byg.com.br

BYG Transequip - Movimentando Cargas

